

ロゼンスター  
ペット用全身カットバリカン  
乾電池式（単3形アルカリ乾電池 X 2個）

取扱説明書

保証書付



このたびは、ロゼンスターペット用全身カットバリカンをお買い上げいただき、ありがとうございます。この商品を正しく安全にご使用いただくため、ご使用前に、この取扱説明書を必ずお読みください。この説明書は保証書を兼ねておりますので、大切に保管してください。

保証書

ロゼンスター・ペット用全身カットバリカン		持込
お買い上げ日	年 月 日	保証期間 本体お買い上げ日より1年間
お名前	お電話	
ご住所（〒）	様	
住所・店	見本	
販売店		

本書は本書記載の規定に従って無料修理を行うことをお約束するものです。お買い上げ日から上記期間中に故障が発生した場合は、本書をご提示のうえ、お買い上げの販売店に修理をご依頼ください。

発売元：ロゼンスター株式会社  
輸入元：ロゼンスター・エムエフアール株式会社  
お客様サービス係  
〒210-0012 川崎市川崎区宮前町11-4  
TEL 044-245-9121  
HPアドレス <http://www.lozenstar.co.jp/>

※ご使用方法の誤りによる故障の場合は、保証期間内でも有償となります。※修理依頼の際は、必ず保証書に必要事項をご記入の上、ご提示ください。

安全上のご注意

●使用前にこの「安全上のご注意」をよくお読みのうえ、正しく使用してください。

この取扱説明書には下記のマークをつけています。

- ⚠ 拡大損害が予想される事項
- 🚫 禁止行為
- ❗ 必ず行う
- 🚫 分解禁止

危険	重要事項	危害・損害
⚠	●電池のアルカリ液が目や口に入ったり、皮膚や衣服に付着した場合は、直ちに多量のきれいな水で洗い流し、各医師に相談する。	失明やケガ等の原因になる。

警告	重要事項	危害・損害
⚠	●死亡や重傷など重大な事故の原因となる。	
❗	●人やペットが電池や破片などを誤飲した場合は、各医師に相談する。	ケガの原因になる。
🚫	●浴室など水気のある場所では使用・保管しない。	感電や器物損傷の原因になる。
🚫	●幼児・子供には使用させない。	ケガや器物損傷の原因になる。
🚫	●本説明書以外の目的で使用しない。	ケガや器物損傷の原因になる。
🚫	●本説明書に記載されている以外の分解・修理をしない。	ケガや器物損傷の原因になる。
🚫	●電池の⊕/⊖を逆に入れない。	ケガや器物損傷の原因になる。
🚫	●新旧・銘柄・種類の異なる電池を混用しない。	ケガや器物損傷の原因になる。
🚫	●電池を充電・分解・変形・はんだ付け・加熱・火に入れるなどしない。	ケガや器物損傷の原因になる。
❗	●電池を携帯・保管・破棄する場合はテープなどで端子部を絶縁する。	ケガや器物損傷の原因になる。

注意	重要事項	危害・損害
⚠	●ケガや器物損傷の原因となる。	
❗	●幼児・子供・ペットのふれない所に保管する。	ケガや器物損傷の原因になる。
🚫	●電池の外装をはがす、変形・落下・投げるなど強い衝撃を与えない。	器物損傷の原因になる。
🚫	●電池に発熱・変形などの異常がある場合は使用しない。	器物損傷の原因になる。
🚫	●刃に摩擦熱が発生し、犬・猫の被毛や皮膚を傷つける可能性がある。	
🚫	●30分以上連続して使用しない。	
🚫	●使い切った電池は本体に入れたままの状態にしない。	器物損傷の原因になる。
🚫	●本体に落下などの強い衝撃を与えない。	器物損傷の原因になる。
🚫	●直射日光・高温多湿の場所や熱機器の近くなどには放置しない。	器物損傷の原因になる。
🚫	●本体を水の中に沈めたり、水流を当てたりしない。	器物損傷の原因になる。
🚫	●刃部用潤滑油は刃部専用のため、他の用途には使用しない。	器物損傷の原因になる。

基本操作

⚠ 注意 ケガや器物損傷の原因となる。

絵表示	重要事項	危害・損害
🚫	●刃に注油をせずに使用しない。	被毛を引っ張り、犬・猫の皮膚を傷つける原因になる。
🚫	●犬・猫の皮膚に刃を強く押しつけない。	犬・猫の皮膚を傷つける原因になる。
🚫	●刃が破損した状態で使用しない。	犬・猫の皮膚を傷つける原因になる。
🚫	●犬・猫が嫌がる場合や皮膚に異常や疾患がある場合は、無理に使用しない。	犬・猫のケガや器物損傷の原因になる。
🚫	●30分以上連続して使用しない。	刃に摩擦熱が発生し、犬・猫の被毛や皮膚を傷つける可能性がある。30分以上使用する場合は、約10分停止させて刃部を掃除し、注油した後、再び使用する。

- ❗ ●目・耳・鼻・口の周辺や乳首、生殖器の周辺をカットするときは、特に気をつけてカットする。
- ❗ ●使用中切れ味が悪くなった場合は、注油など、適切なお手入れを行う。

電池の取付け方法

※電池の仕様・容量によっては作動時間が異なります。

1. スイッチを「OFF」にする。
2. 電池カバーのリリースボタンを上方に押し、電池カバーの下部を引き上げて外し、単3形乾電池2個を入れる。

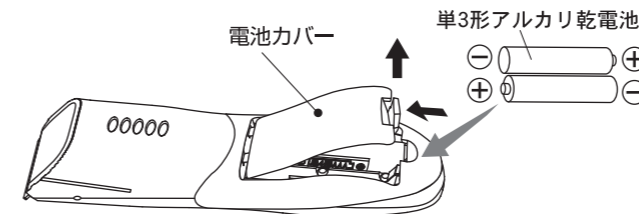

3. 電池カバーの上方を本体に差込み、下部を本体に押込む。

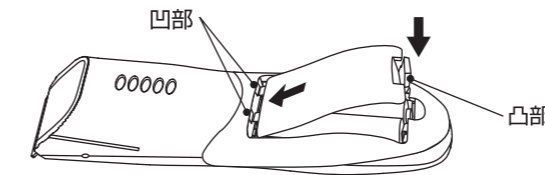

4. 電池カバーがしっかりとハマっていることを確認した後、使用する。

⚠ 注意 ケガや器物損傷の原因となる。

絵表示	重要事項
🚫	●使用後は必ずスイッチをオフ「OFF」にする。スイッチを入れたままにすると、電池が過放電し、液モレの原因となる。

各部の名称及び付属品

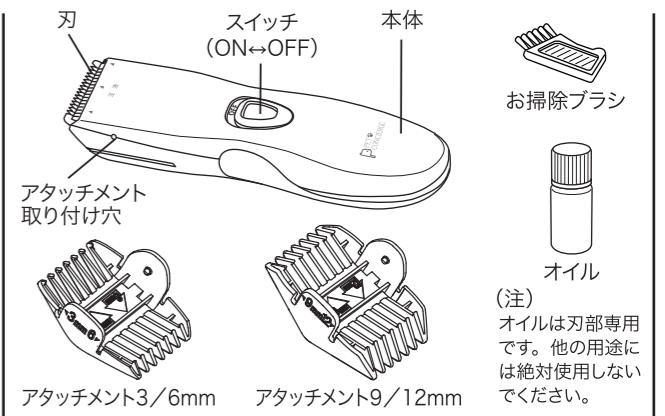

刈る前の準備

1. 汚れがひどいときや異物（砂等）が付着しているときは、シャンプーしてから毛をとかし、よく乾かします。（ぬれた毛や砂の付いた毛をカットすると刃の寿命が短くなることがあります。）
2. ブラシやクシで毛をとかしておきます。（毛をとかさないとスムーズに刈れません。）
3. 毛玉があるときは、ほぐすか、切り取ってから全体のカットをします。（毛玉に引っかかると、刈り進めません。）
4. 毛がぬれているときは、よく乾かします。（ぬれたまま使用すると、刃の寿命が短くなることがあります。）
5. シャンプーした後は、毛の根元まで十分に乾燥させてください。



長めにカットするとき

- アタッチメントを取り付け（刈り高さ：9mm・12mm・15mm）にセットし、皮膚あて面を皮膚に密着させて毛の流れに対して順方向に刈り込みます。
- 毛が体にそって寝ていると、刃が当たらず、なでているだけになってしまいます。クシで毛を立てながらカットすると、刈りやすくなります。
- 切れ味を保つため、カットの合間に毛クズを取り除き、刃に注油を行ってください。

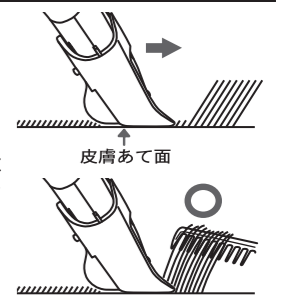

短くカットするとき

- アタッチメントを本体に取り付け、刈り高さ3mm・6mmにセットしてカットします。
- ⚠ 注意 毛を短くカットするときは、刃先を皮膚に強く押し当てないでください。皮膚を傷つける恐れがあります。
- さらに短く刈りたいときはアタッチメントをはずしてカットします。（刈り高さ1mmです。）
- 毛流れに逆らってカットします。刃に近い部分を握って使用します。

⚠ 注意 この場合は刃先が皮膚に直接当たりますので、刃先を皮膚に強く押し付けると皮膚を傷つけることがありますので、十分注意してください。また、可動刃側を皮膚にあまり近づけないでください。皮膚を傷つける恐れがあります。

長い毛や、柔らかい毛を刈るとき

- 犬の種類によっては、カットしにくい毛質（長毛、細かく柔らかい毛）の場合もありますので、その場合は下記の手順に従ってご使用ください。

  1. アタッチメントを外します。
  2. 毛先をつまんで、引き上げながら毛の根元を刈ります。
  3. ある程度短く刈ってから刈り高さに合うアタッチメントを取り付けて、もう一度刈りそろえてください。

## ■ アタッチメントの取り付け、取り外し方

アタッチメントは「3mm/6mm」「9mm/12mm」用の2種類ある。仕上がりの毛の高さに応じて、適切なアタッチメントを選択する。刃先に注意しながら、お好みのアタッチメントを取付ける。

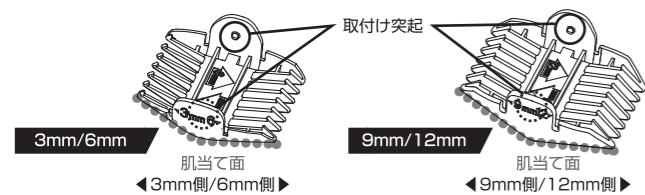

### 【取り付け方】

- 1.電源スイッチをオフ「OFF」にする。
- 2.図のようにアタッチメントの取り付け突起を、本体の取り付け穴に「カチッ」と音がするまではめ込む。

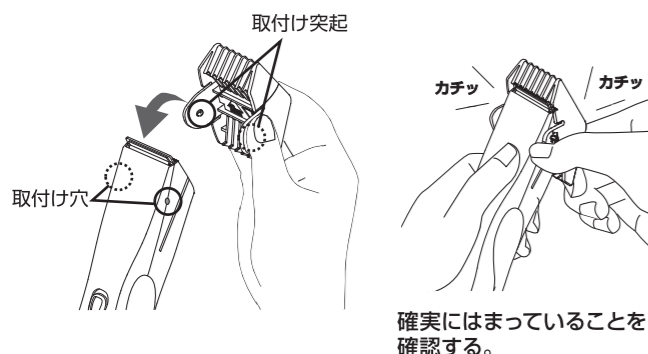

### 【取外し方】

- 1.電源スイッチをオフ「OFF」にする。
- 2.アタッチメントの取り付け突起を本体の取り付け穴から片側ずつ取外す。

## ■ ご使用方法

- 1.お好みの長さになるようにアタッチメント(3mm・6mm・9mm・12mm)をセットする。  
※さらに短くカットする時(1mm)はアタッチメントを取外す。この場合は刃先が肌に直接当たるので、刃先を肌に強く押し当てないように十分注意する。
- 2.電源スイッチをオン「ON」にする。
- 3.刃を地肌と平行に保ち、被毛の流れに沿って少しずつカットしていく。刃を肌に強く押し当てないようにし、カット部分の皮フを軽く引っ張り平らにする。
- 4.使用後は電源スイッチをオフ「OFF」にする。  
※使用中、刃先にカットした毛が付着したり、刃の中に毛がたまったりした場合は、そのつど取除く。

#### 【アタッチメント無しの場合】

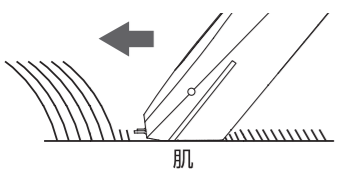

#### 【毛クズを取除く】

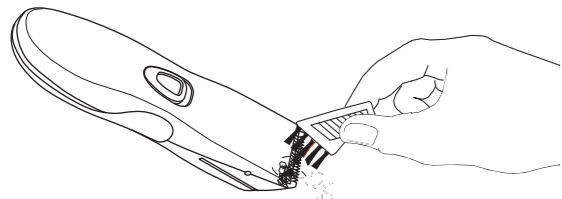

#### 【アタッチメント有りの場合】

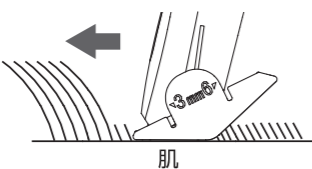

## ■ 部分別カット方法

- 刈り高さアタッチメントを付けずに本体のままカットします。
- 刈り高さアタッチメントを付けない場合の刈り高さは1mmになります。

### ① 顔・口のまわり

- ・毛流れに逆らってカットします。たるみがあるので引きのばしてカットします。
- ・ワンちゃんの口を手で閉じた状態にするとカットしやすくなります。
- ・目元から鼻に向かってカットし、のど、口まわりと順にカットします。

※犬が舌を出すことがあるので傷つけないように注意します。

### ② 背中

※乳首や生殖器を傷つけないように注意してください。

- ・毛流れにそって、背中はしっぽに向かって水平に、腹部はななめ下方向にカットします。

### ③ 腹部

※下から上に向かって、カットします。  
※乳首や生殖器を傷つけないように注意してください。

- ・脇腹の毛は刈りすぎないようにすると、刈ったあとが自然に見えます。

### ④ 肛門の周囲

※肛門や生殖器を傷つけないように注意してください。

- ・刃を軽く当て、中心から外へ向かって肛門が見えるようにカットします。

### ⑤ 足の裏、足の周囲

※指の間に水かきがある犬種のカットは、注意してください。

- ・足の甲や足の周囲は足首に向かって、カットします。
- ・足の裏は肉球にそってゆっくり動かします。



## ■ ネコのカットのポイント

### ① モツレや毛玉をカットはさみできれいに取り除いてください。

※この時、皮膚を誤って傷つけないようにご注意ください。

### ② 毛が寝ている部分などはクシなどで毛を立ててからバリカンを使用すると刈りやすくなります。

### ③ 刈る部分の毛先をつまんで引き上げながら少しずつ刈ります。

この時、アタッチメントは外します  
※一度にまとめて刈ろうとしても、柔らかい毛が逃げてしまい、バリカンの刃が毛を捕らえる事ができない場合があります。

### ④ ある程度短く刈ってから、アタッチメントを付けて刈り高さをそろえて仕上げる。

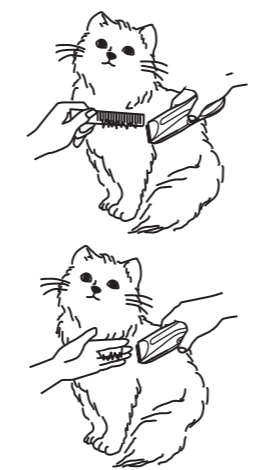

## ■ 仕様

定格時間	単3形アルカリ乾電池2個使用で約30分X4回
本体重量	約95.6g(アタッチメント含まず)
本体サイズ(mm)	約165X44X38.5 mm(アタッチメント含まず)
品質表示	本体/ABS樹脂 刃/ステンレス アタッチメント/ABS樹脂

★商品の仕様は予告なく変更する場合があります。

## ■ 刃の取り付け、取り外し方

- 作業途中で、電源スイッチが入らないように注意する。

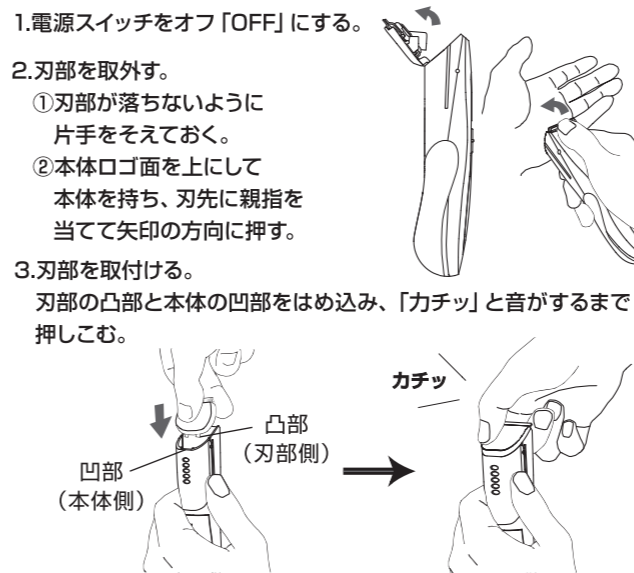

## ■ 刃部の清掃方法

使用後は、必ず以下の手順に従ってお手入れをすること。

- 1.電源スイッチをオフ「OFF」にする。
- 2.刃部を外し、付属の掃除用ブラシで本体と刃先周りの毛クズを払い落とす。

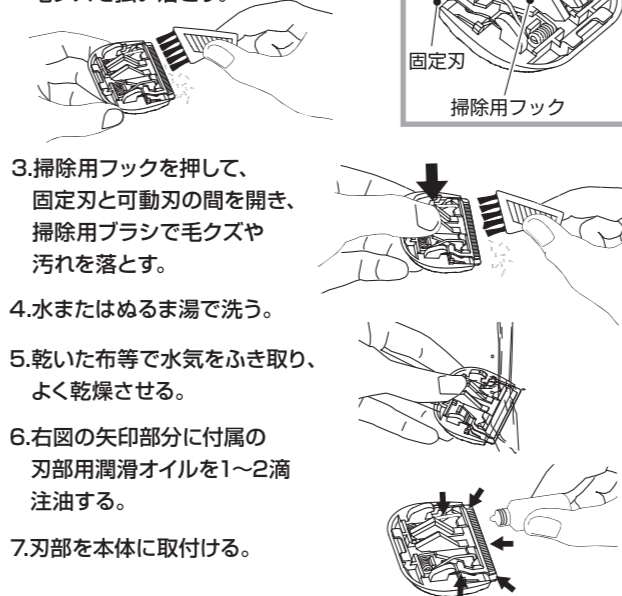

## ⚠ 注意 ケガや器物損傷の原因となる。

絵表示	重要事項	危害・損害
⊘	●可動刃を、掃除用フックで持ち上げる以上に無理に持ち上げたり、固定刃と可動刃の間に異物を差し込んで固定したりしない。	開きすぎるとバネが伸びて切れ味が悪くなる原因になる。
⊘	●広げた可動刃に指を当てたり、入れたりしない。	ケガの原因になる。

- 刃部のお手入れには、付属の刃部用潤滑オイルまたは上質ミネラル油を使用する。

## ■ 刃部専用オイルについて

- 刃部のお手入れには、付属の専用オイル又は上質のミネラル油をご使用ください。
- 専用オイルは、別売りのHS-04をお求めください。
- 付属のオイルは刃部専用です。他の用途には絶対に使用しないでください。(必ずお子様の手の届かない所に保管してください。)

## ■ 刃の寿命と替刃について

- ご使用の回数や条件により異なります。切れ味を保つためにご使用前と後には必ず注油してください。
- 切れ味が衰えてきて、刃の掃除や注油をしても切れ味が回復しない場合は、刃の寿命が来たものとお考えいただき刃の取り替えをお願いします。
- 替刃は、別売りの替刃をお求めください。受注受付後、約10日~2週間でお届けします。(有償)

## ■ 替刃・刃部専用オイルの申込み方法

- 替刃・刃部専用オイルをお申し込みの際は、下記までご連絡ください。

ロゼンスター(株) お客様サービス係  
**044-245-9121**

【受付時間】 祝祭日以外の月~金 9:30~12:00/13:00~17:00

## 無料修理規定 (日本国内においてのみ有効です)

- 1.ご使用説明書に従った正常な使用状態で故障した場合には、お買い上げの販売店が無料修理致します。
- 2.保証期間内に故障して無料修理をお受けになる場合には、商品と本書をご持参ご提示のうえ、お買い上げの販売店にご依頼ください。
- 3.ご転居の場合はお買い上げの販売店にご相談ください。
- 4.ご贈答等で本保証書に記入してあるお買い上げの販売店に修理がご依頼できない場合には、ロゼンスター株式会社へご相談ください。
- 5.保証期間内でも次の場合には有料修理になります。  
(イ) 使用上の誤り及び不当な修理や改造による故障及び損傷。  
(ロ) お買い上げ後の落下等による故障及び損傷。  
(ハ) 火災、地震、水害、落雷、その他の天災地変、公害や異常電圧による故障及び損傷。  
(ニ) 一般家庭用以外(例えば、業務用の長時間使用)に使用された場合の故障及び損傷。  
(ホ) 保証書の提示がない場合。  
(ヘ) 保証書にお買い上げ年月日、お客様名、販売店名の記入のない場合或いは字句を書き替えられた場合。  
(ト) 刃と付属品の損傷の場合。
- 6.保証書は日本国内においてのみ有効です。
- 7.保証書は再発行致しませんので紛失しないよう大切に保管してください。

\*保証書は、明示した期間と上記条件のもとにおいて無料修理をお約束するものです。従って、この保証書によってお客様の法律上の権利を制限するものではありません。保証期間経過後の修理についてご不明の場合は、お買い上げの販売店又はロゼンスター株式会社にお問い合わせください。